



CV. Berkah Usaha Sentosa

*Your Custom
Fastener Solution*

Company Profile



Jl. Marina Emas Barat IV no. 7,
Kel. Keputih, Kec. Sukolilo, Kota
Surabaya,
Jawa Timur 60111



0858-4323-8363



berkahusahasentosa@gmail.com

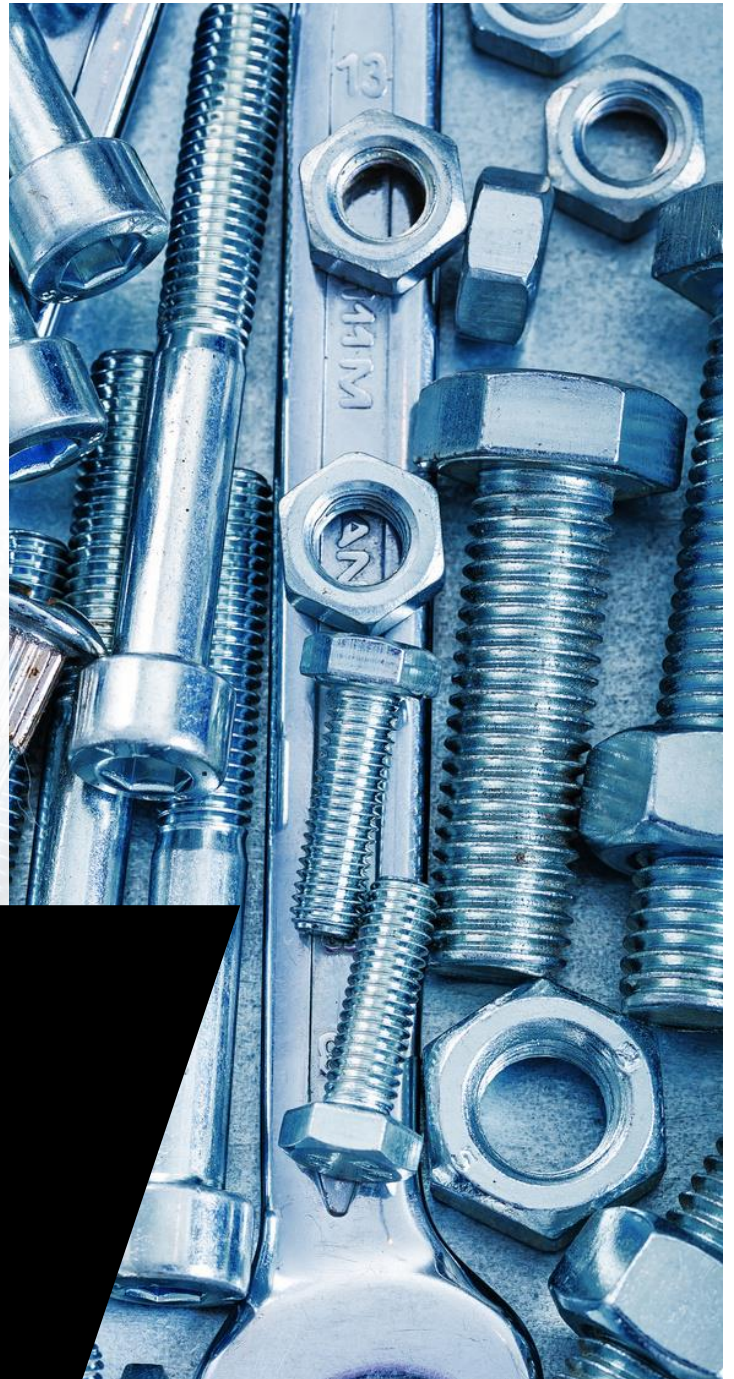



Tentang Kami

CV. Berkah Usaha Sentosa adalah perusahaan yang telah lama berdedikasi di industri produksi dan pemasok kebutuhan fastener custom, seperti baut, mur, anchor, dan stud bolt. Dengan fokus utama pada kualitas tinggi dan kepatuhan ketat terhadap standar industri yang berlaku, kami berkomitmen untuk memberikan produk-produk berkualitas terbaik kepada pelanggan kami.

Dalam segala aspek bisnis kami, kami selalu menjaga reputasi kami sebagai penyedia solusi fastener terkemuka yang dapat diandalkan dan dihormati.

Kami menghadirkan solusi andal dan sesuai standar untuk berbagai proyek, dan kami berkomitmen untuk terus meningkatkan produk dan layanan kami demi memenuhi harapan pelanggan dan industri. Dengan CV. Berkah Usaha Sentosa, Anda dapat yakin akan mendapatkan produk berkualitas tinggi yang selalu sesuai dengan standar yang berlaku.



Visi

- Menjadi perusahaan yang memberikan solusi terbaik bagi kebutuhan baut di Indonesia.
- Menjadi perusahaan yang berperan aktif dalam pembangunan infrastruktur dan industri di Indonesia

Misi

- Menyediakan produk baut berkualitas tinggi dan berstandar internasional.
- Menyediakan layanan yang prima dan memuaskan pelanggan.
- Membangun hubungan yang baik dengan pelanggan dan mitra bisnis.
- Melakukan inovasi dan pengembangan produk secara berkelanjutan

Sertifikat



Mill Certificate



Inspection Certificate



Sertifikat TKDN

Nilai-Nilai Perusahaan



Integritas

Kami berpegang pada prinsip-prinsip etika yang tinggi dalam semua aspek bisnis kami. Kami menjunjung tinggi kejujuran, keadilan, kepercayaan.



Inovasi

Kami berusaha untuk terus mengembangkan berbagai produk dan proses produksi, mencari cara-cara baru untuk meningkatkan efisiensi, dan selalu mencari inovasi.



Kualitas

Kami selalu berkomitmen untuk memberikan produk-produk dengan kualitas terbaik yang memenuhi atau melampaui standar industri.



Pelayanan

Pelanggan adalah fokus utama kami. Kami mendengarkan, memahami, dan merespons kebutuhan pelanggan dengan cepat dan efisien.



Komitmen

Kami berkomitmen untuk mengurangi dampak lingkungan dan berkontribusi positif pada komunitas tempat kami beroperasi.



Kerjasama

Kami mendorong kolaborasi dan kerja tim yang kuat di antara semua anggota tim kami. Kami percaya bahwa dengan bersatu, kami dapat mencapai hasil yang lebih baik.



Produk Kami



Bolt

Cold Forming

M5 – M30 / ¼” – 1 ¼”

Hot Forging

M12 – M76 / ½” – 3 “

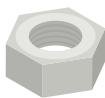

Nut

Cold Forming

M3 – M20 / 3/16” – ¾”

Hot Forging

M16 – M90 / 5/8” – 3 ½”

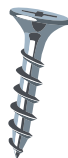

Screws

3 - # 14

L 1/4” – 3”



**Anchor &
Stud Bolt**

s/d Diameter M100 (4")

Spesifikasi

Carbon Steel (Low Tensile Strength & High Tensile Strength)

Stainless Steel (Low Tensile Strength & High Tensile Strength)



Produk Kami

**Heavy Steel Structure, Bridge,
High Rise Building, Steel Towers**



**Oil & Gas Pipe, Onshore & Offshore Platform, Power Plant,
High Pressure, Boiler, Mining, Nestable Flange,
Highway/Expressway, Guard Rails**





Produk Kami

**Shipyards, Chemical Plant, Railway Track,
Industrial Connection & Machineries**



Welding Stud



Self Drilling Screw



Washers

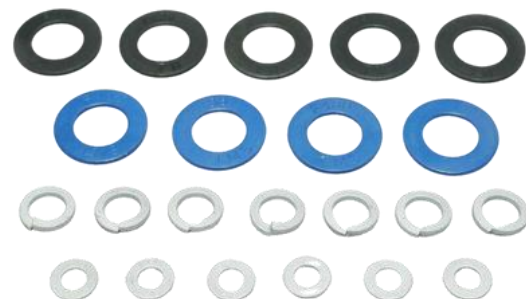

Produk Kami

Furnitures & Wood Working

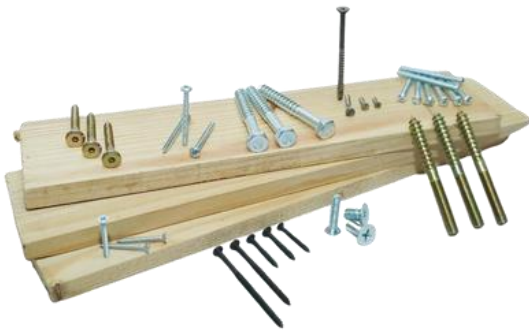

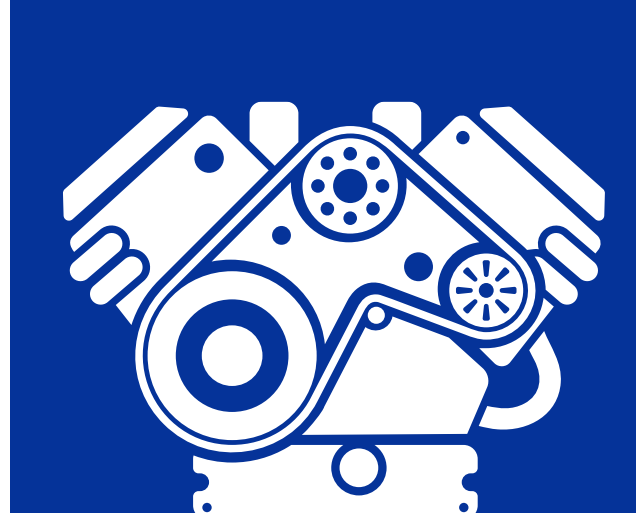

—
Produk Kami

**Automotive
Assembly**

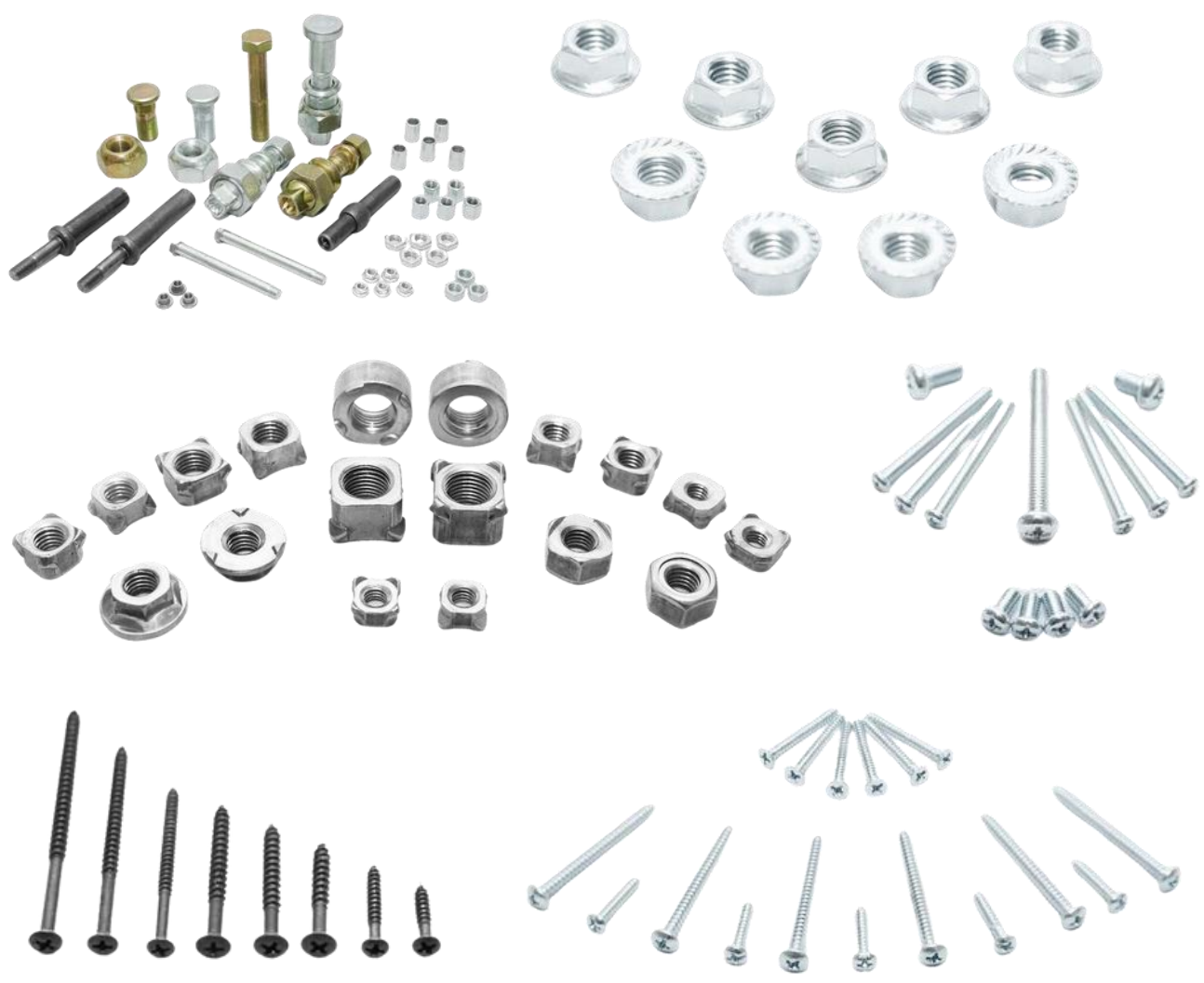

Mengapa Memilih Kami?

02.

Spesialisasi Fastener Custom

Kami memiliki pengetahuan yang mendalam tentang berbagai jenis material, karakteristik, dan spesifikasi fastener. Ini akan memastikan bahwa Anda mendapatkan fastener yang sesuai dengan kebutuhan dan spesifikasi proyek Anda.

04.

Pembelian Fleksibel

Kami mengerti bahwa setiap proyek memiliki kebutuhan yang berbeda-beda. Oleh karena itu, kami bersedia melayani pembelian fastener bahkan jika jumlahnya di bawah Minimum Order Quantity yang biasa ditetapkan oleh pabrik besar. Ini akan memberikan Anda fleksibilitas dalam pengadaan fastener sesuai kebutuhan proyek Anda.

01.

Sertifikat Produk Lengkap

Kami mampu menyediakan produk fastener lengkap dengan berbagai sertifikat, seperti Mill Certificate dan Inspection Certificate. Ini adalah bukti keandalan dan kualitas produk kami yang dapat memberikan Anda kepercayaan dalam penggunaannya.

03.

Konsultasi Teknis

Kami tidak hanya menjual fastener, tetapi juga melayani konsultasi teknis. Tim kami akan siap membantu Anda dalam memecahkan masalah teknis terkait fastener, seperti pemilihan jenis fastener yang tepat untuk proyek Anda atau masalah terkait penggunaan dan pemasangan fastener.

05.

Dukungan TKDN

Kami juga dapat menyediakan sertifikat TKDN, yang menunjukkan bahwa produk kami memiliki tingkat kandungan dalam negeri yang sesuai dengan persyaratan peraturan pemerintah. Ini akan mendukung proyek-proyek yang memerlukan komponen lokal untuk memenuhi persyaratan TKDN.





CV. Berkah Usaha Sentosa

**“Kualitas Terbaik, Standar Terpercaya:
Bersama CV. Berkah Usaha Sentosa”**



Jl. Marina Emas Barat IV no. 7,
Kel. Keputih, Kec. Sukolilo, Kota
Surabaya,
Jawa Timur 60111



0858-4323-8363



berkahusahasentosa@gmail.com